

Despliegue del triángulo preensamblado y anclaje al suelo

Triángulo plegado

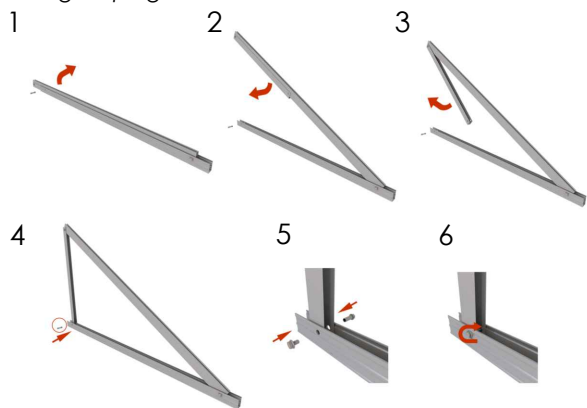

Se deben atornillar los 2 puntos de anclaje

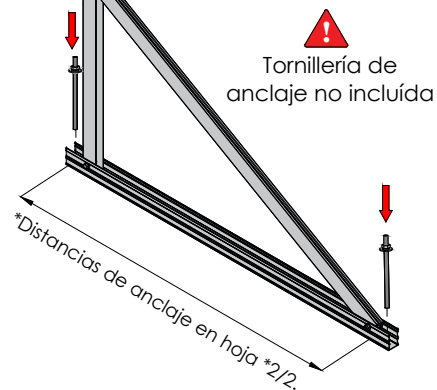

Apriete de las uniones y anclaje al suelo mediante tornillo de hasta M10.

Montaje del perfil guía sobre el triángulo

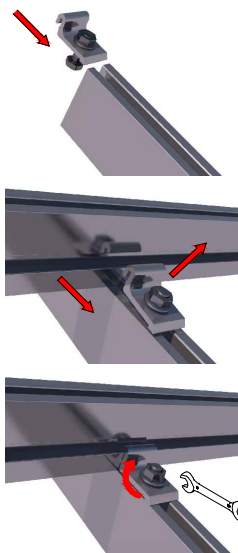

1. Insertar la fijación de perfil en interior de la guía
2. Levantar la fijación de perfil y colocar el perfil guía.
3. Insertar el perfil en la fijación por la guía lateral.
4. Soltar la fijación de perfil
5. Apretar la tuerca y repetir en el otro lado del perfil

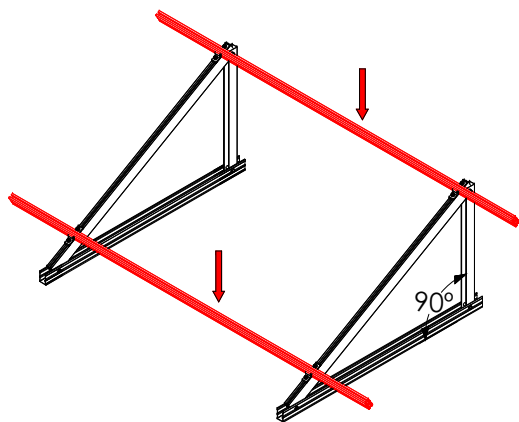

Unir los perfiles con las piezas UG1

Introducir los perfiles dentro del carril del elemento de unión UG1 a través de las ranuras laterales.

Una vez dentro, fijar la unión con los tornillos de bloqueo, siempre a la altura de la ranura lateral.

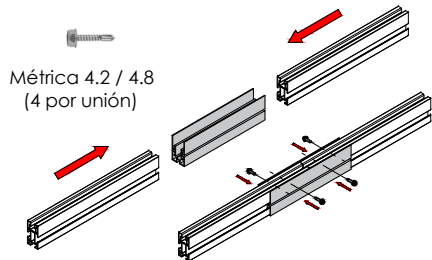

Soporte inclinado cerrado para cubierta metálica. Horizontal.



Fijar arriostramientos

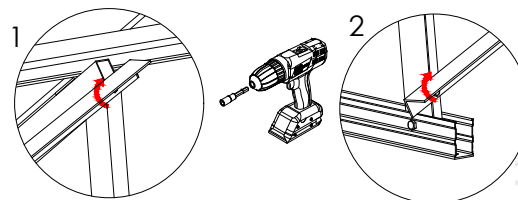

Métrica 6.3 (2 por arriostramiento)



Ubicar los módulos sobre los perfiles

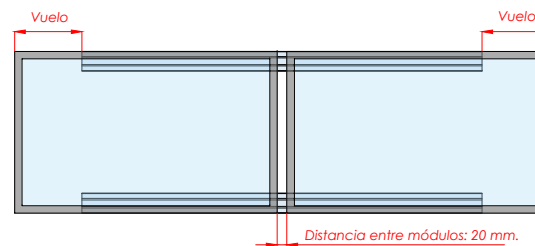

Distribuir los módulos para que su colocación sea simétrica a lo largo del soporte, dejando la misma distancia de sobrante en los extremos. Dejar una separación entre módulos de 20mm.

Fijación de los módulos con los presores y colocación de las tapas G1

Válido para medidas de espesor de módulo de 28 mm a 40 mm.

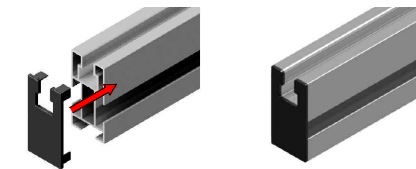
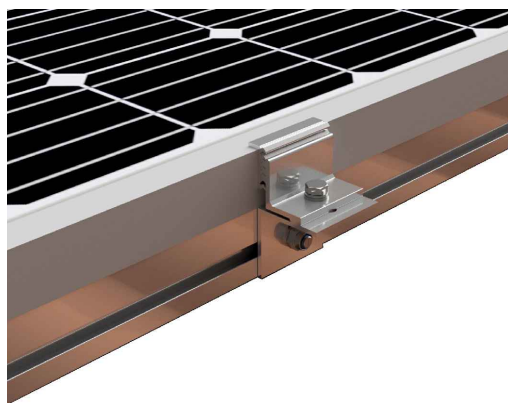
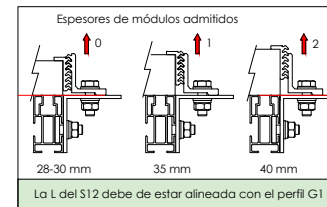

Introducir tapas G1 (x4) en los 4 perfiles extremos del kit

- 1) Introducir tornillo martillo en la ranura del perfil en posición horizontal.
- 2) Girar tornillo martillo y apretar tuerca.
- 3) Apretar tornillo hexagonal para fijar el módulo.

PLANO DE MONTAJE

Tamaño máx. 2279x1150



Marcado ES19/86524 CE

1/2

**Nota:**



- Comprobar el buen estado de la cubierta y la capacidad portante de la misma
- Comprobar la impermeabilidad de la fijación una vez colocada

**Soporte inclinado cerrado para cubierta metálica. 11H**  
Horizontal.



**CARACTERÍSTICAS DEL MONTAJE**

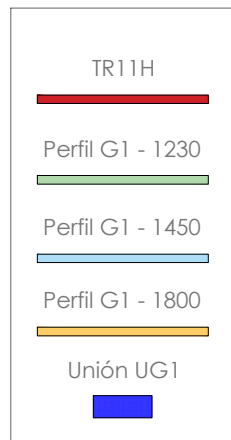

**Par de apriete:**

Tornillo Presor	7 Nm
Tornillo M8 Hexagonal	20 Nm
Tornillo M10 Hexagonal	40 Nm
Tornillo M6.3 Hexagonal	10 Nm
Tornillo M4.2/4.8 Hexagonal	6 Nm

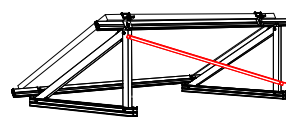

Arriostramiento 2 triángulos

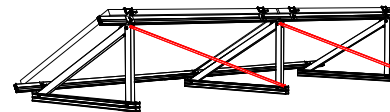

Arriostramiento 3 triángulos

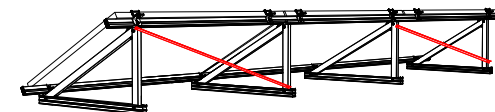

Arriostramiento ≥4 triángulos

1

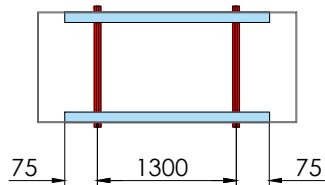

2

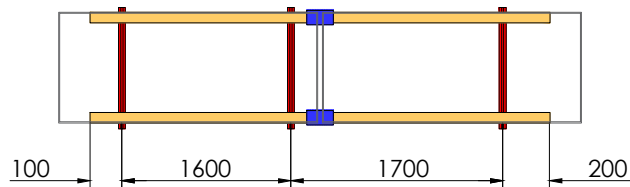

3

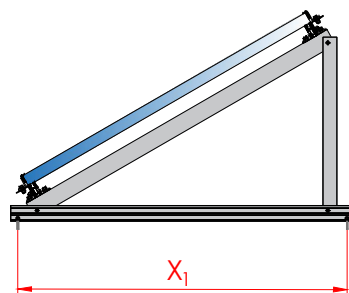
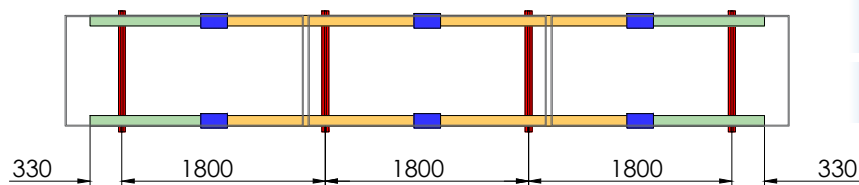

	Kits estándar		Productos bajo pedido				
	15°	30°	5°	10°	20°	25°	35°
X <sub>1</sub> (mm)	1280	1161	1315	1302	1249	1209	1106

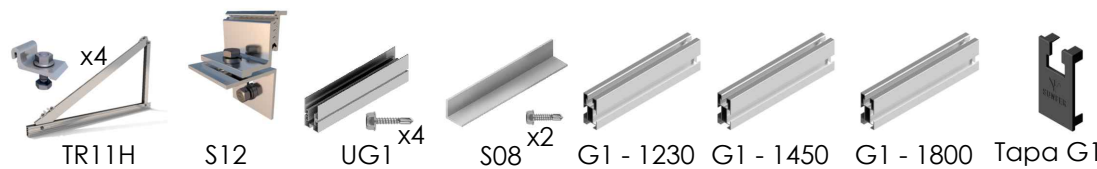

11H1	2	4	-	1	-	2	-	4
11H2	3	8	2	2	-	-	4	4
11H3	4	12	6	2	4	-	4	4

